

Wartungsanleitung

**SIEGENIA**<sup>®</sup>  
SOLUTIONS INSIDE



TITAN.

Wartungsanleitung:  
TITAN iP, TITAN AF, FAVORIT.

FENSTERBESCHLÄGE  
TÜRBECHLÄGE  
SCHIEBETÜRBECHLÄGE  
LÜFTUNGSTECHNIK  
GEBÄUDETECHNIK

FENSTERBESCHLÄGE

**TITAN**



## Inhaltsverzeichnis

Sicherheitshinweise .....	2
Ein- und Aushängen des Fensterflügels .....	3
Justierung einstellbarer Beschlagteile .....	4
- Schere .....	5
- Schere - Scherenlager .....	6
- Verschlussstelle .....	7
- Kippflügelband - Eckband .....	8
- Falzeckband .....	9
- Ecklager .....	10
- Schnäpper - Flügelheber - Auflauf .....	11
- Kiplager - Zusatzbauteil schwer .....	12

## Zielgruppe

**Diese Dokumentation richtet sich ausschließlich an Fensterfachbetriebe.  
Alle hierin beschriebenen Arbeiten dürfen ausschließlich durch erfahrenes  
Fachpersonal ausgeführt werden!**

Feedback zur Dokumentation

Hinweise und Vorschläge, die zur Verbesserung unserer Dokumentation beitragen, nehmen wir gerne entgegen.

Bitte senden Sie uns Ihre Anregungen per E-Mail an '[dokumentation@siegenia.com](mailto:dokumentation@siegenia.com)'.

## Sicherheitshinweise

- Achten Sie bei allen Arbeiten an Fenstern/Fenstertüren auf Ihre Sicherheit!
- Kinder und Personen, die die Gefahren nicht einschätzen können, von der Gefahrenstelle fernhalten!
- Lassen Sie keine Schmiermittel zu Boden tropfen und keine Werkzeuge im Arbeitsbereich herumliegen!



### Verletzungsgefahr durch Sturz aus geöffneten Fenstern

- Verwenden Sie nur standfeste Trittleitern.
- Sichern Sie sich gegen Herausfallen aus dem Fenster.
- Halten Sie sich nicht am geöffneten Fensterflügel fest.

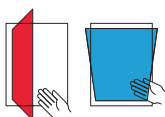

### Verletzungsgefahr durch Einklemmen von Körperteilen

- Beim Schließen von Fenstern/Fenstertüren niemals in die Öffnung zwischen Flügel und Blendrahmen greifen.



### Verletzungsgefahr und Sachschäden durch Andrücken des Flügels gegen den Öffnungsrand

- Andrücken des Flügels gegen den Öffnungsrand (Mauerlaibung) unterlassen.

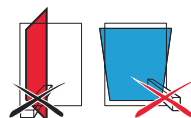

### Verletzungsgefahr und Sachschäden durch Einbringen von Hindernissen zwischen Flügel und Rahmen

- Einbringen von Hindernissen in die Öffnung zwischen Flügel und Rahmen unterlassen.



### Verletzungsgefahr und Sachschäden durch Zusatzbelastung des Flügels

- Zusatzbelastung des Flügels unterlassen.



### Verletzungsgefahr durch Windeinwirkung

- Windeinwirkungen auf den geöffneten Flügel vermeiden.
- Bei Wind/Durchzug Fenster verschließen und verriegeln.

## ! WARNUNG

Verletzungsgefahr bei Funktionsstörung des Fensterelements!

- ▶ Betätigen Sie bei Funktionsstörung das Fenster nicht weiter.
- ▶ Sichern Sie das Fenster und lassen Sie es umgehend von einem **Fachbetrieb** instand setzen.

# Ein- und Aushängen des Fensterflügels

## Fensterflügel einhängen



①

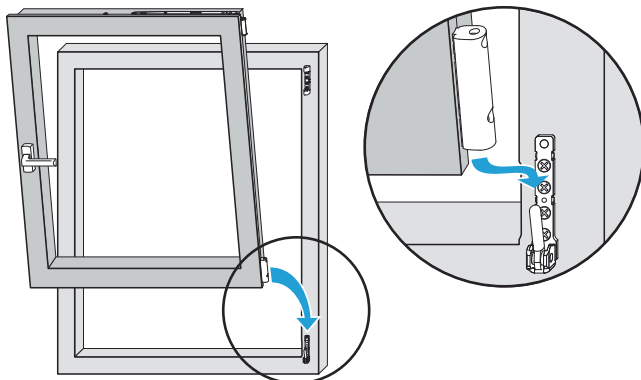

②

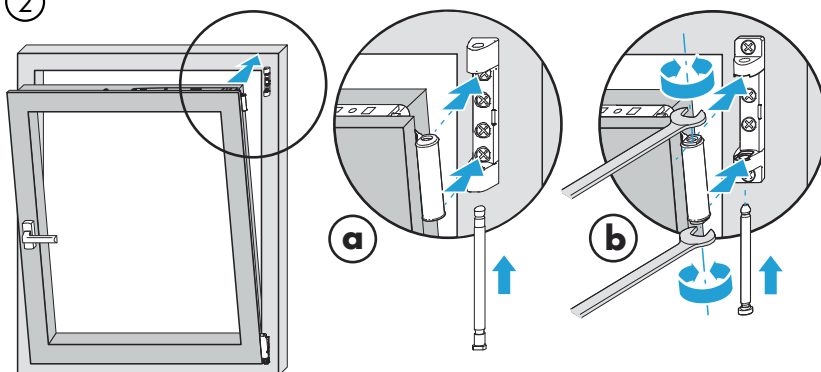

**a** = **Bandseite TITAN**

Einschieben des Scherenlagerbolzens bei 0° oder 60° Öffnungsstellung

**b** = **Bandseite Si-line**

Stellung der Hülsen zur Aufnahme in den Scherenlager beachten  
– obere und untere Hülse müssen parallel stehen!

## Fensterflügel aushängen

Aushängen in umgekehrter Reihenfolge.

## Justierung einstellbarer Beschlagteile

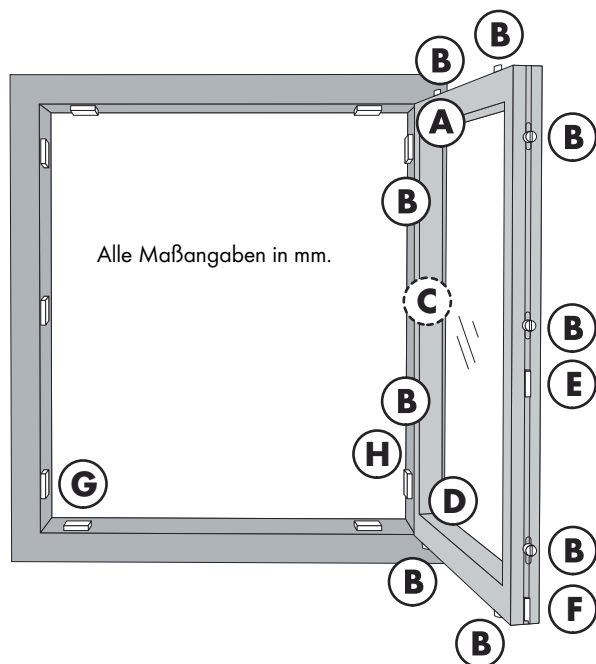

- A** Schere und Scherenlager
- B** Verschlussstelle
- C** Kippflügelband (nur bei Kippflügel)
- D** Eckband - Falzeckband - Ecklager
- E** Türschnäpper
- F** Flügelheber
- G** Auflauf - Kiplager
- H** Zusatzbauteil schwer

# Justierung einstellbarer Beschlagteile

## **A** Schere

TITAN iP, AF

Andruckeinstellung

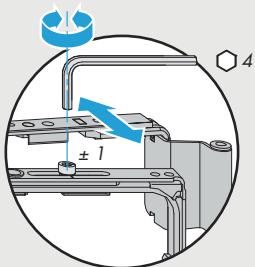

Seiteneinstellung

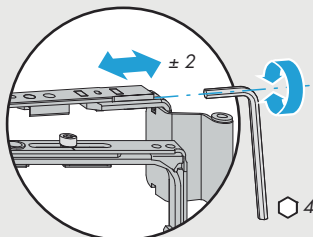

## FAVORIT

Andruckeinstellung

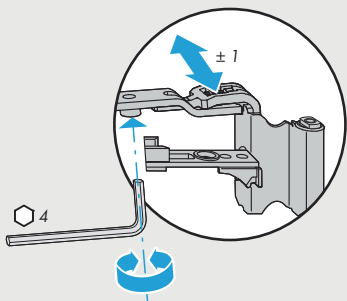

Seiteneinstellung

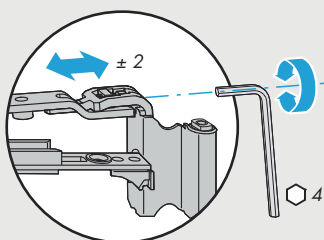

## Justierung einstellbarer Beschlagteile

### A Schere V-V/V-V 34/SE

Seiteneinstellung

Andruckeinstellung

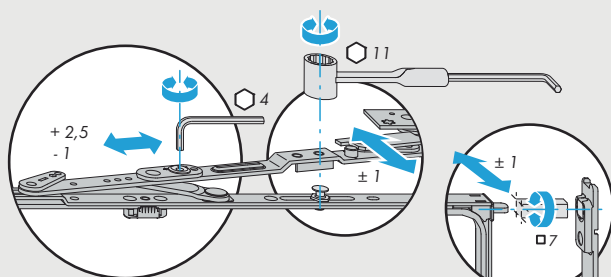

### A Schere Rundbogen

Andruckeinstellung

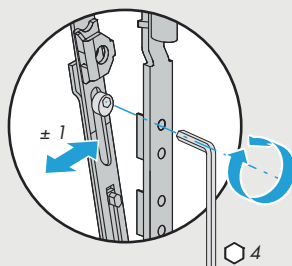

### A Scherenlager Rundbogen

Seiteneinstellung

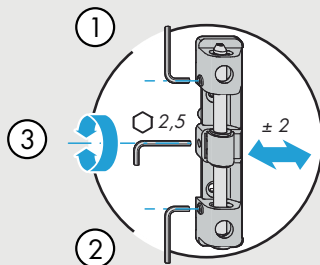



# Justierung einstellbarer Beschlagteile

## Ⓑ Verschlussstelle

TITAN iP, AF - Komfortpilzbolzen

Andruckeinstellung

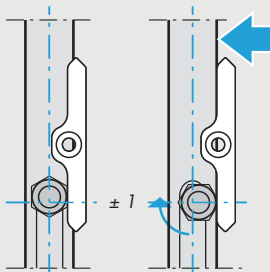
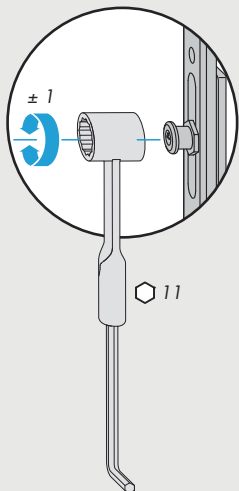

Einstellung

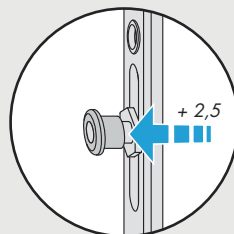

TITAN iP/FAVORIT

Andruckeinstellung

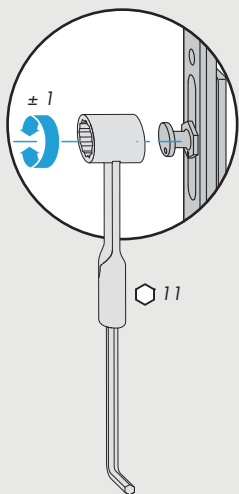

TITAN iP/FAVORIT

Andruckeinstellung

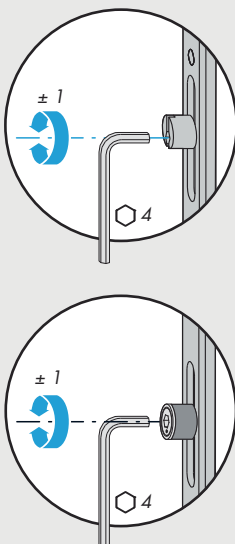

Einstellung

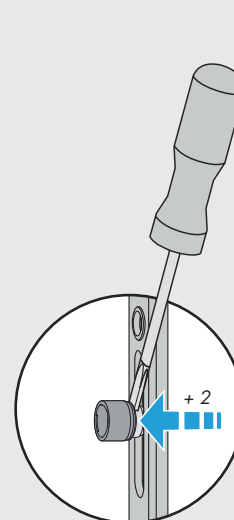

## Justierung einstellbarer Beschlagteile

### C Kippflügelband

Höheneinstellung

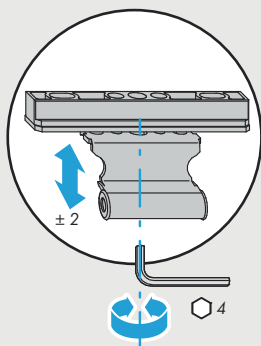

Seiteneinstellung

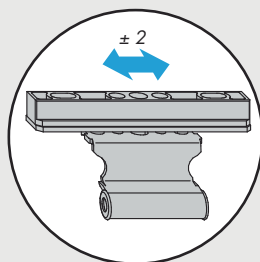

### D Eckband

Höheneinstellung

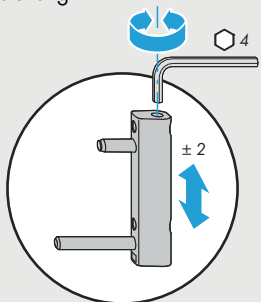

Andruckeinstellung

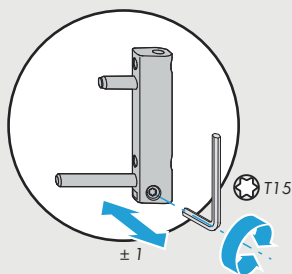

### D Eckband SE

Höheneinstellung

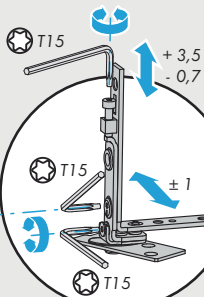

Andruckeinstellung



Seiteneinstellung



# Justierung einstellbarer Beschlagteile

## D Falzeckband

### Bandseite TITAN/Si-line KF

Höheneinstellung

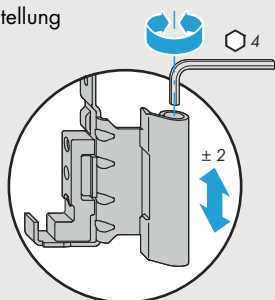

Andruckeinstellung

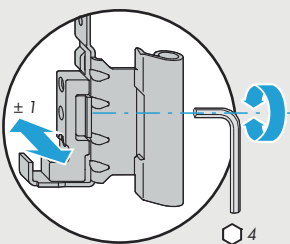

### Bandseite Si-line Holz

Höheneinstellung

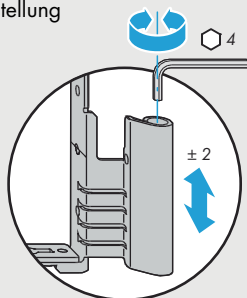

Andruckeinstellung

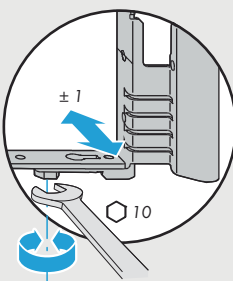

### Bandseite TITAN Holz

Höheneinstellung

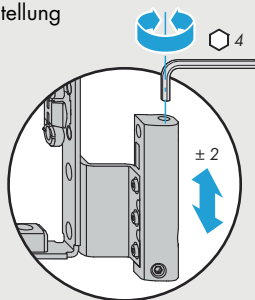

Andruckeinstellung

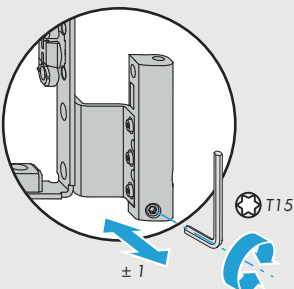

## Justierung einstellbarer Beschlagteile

### D Ecklager

Seiteneinstellung

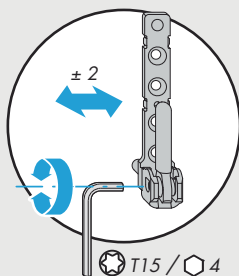

### D Ecklager/Eckband V-V

Seiteneinstellung

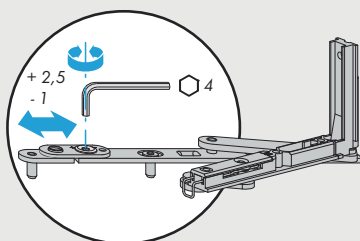

Höhen- und Andruckeinstellung

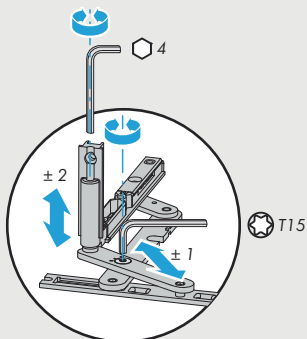

### D Ecklager/Eckband V-V 34

Höheneinstellung



Andruckeinstellung

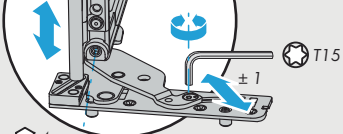

Seiteneinstellung



## Justierung einstellbarer Beschlagteile

### E Schnäpper

Höheneinstellung

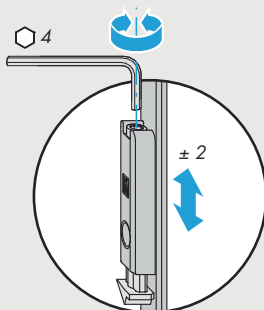

### F Flügelheber/- mit Fehlbedienungssperre

Höheneinstellung

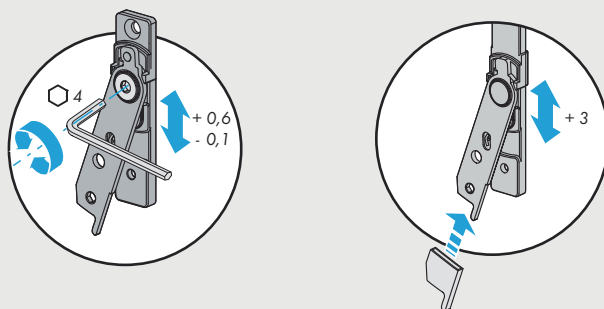

### G Auflauf Rundbogen

Höheneinstellung

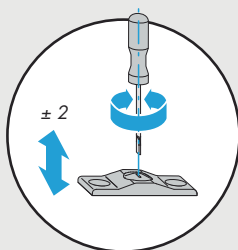

## Justierung einstellbarer Beschlagteile

### G Kipplager

Andruckeinstellung

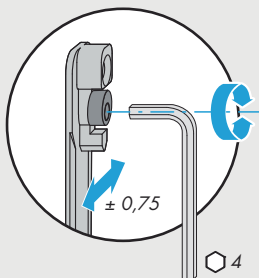

### H Zusatzbauteil V-V schwer

Höheneinstellung

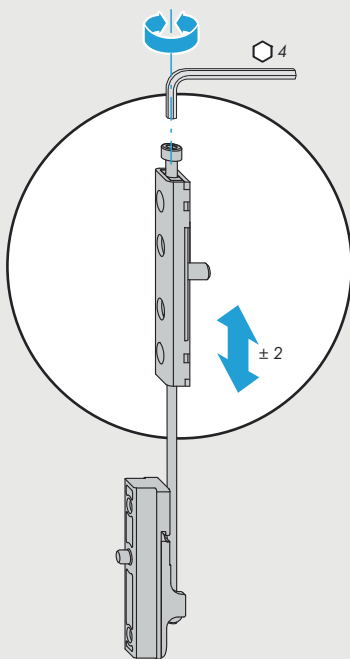



**SIEGENIA**<sup>®</sup>  
SOLUTIONS INSIDE

Hauptsitz:  
Industriestraße 1-3  
57234 Wilnsdorf  
DEUTSCHLAND

Telefon: +49 271 3931-0  
Telefax: +49 271 3931-333  
info@siegenia.com  
www.siegenia.com



Unsere internationalen Anschriften  
finden Sie unter: [www.siegenia.com](http://www.siegenia.com)

SIEGENIA weltweit:

**Benelux** Telefon: +32 9 2811312  
**China** Telefon: +86 316 5998198  
**Deutschland** Telefon: +49 271 39310  
**Frankreich** Telefon: +33 3 89618131  
**Großbritannien** Telefon: +44 2476 622000  
**Italien** Telefon: +39 02 9353601  
**Österreich** Telefon: +43 6225 8301

**Polen** Telefon: +48 77 4477700  
**Russland** Telefon: +7 495 7211762  
**Schweiz** Telefon: +41 33 3461010  
**Südkorea** Telefon: +82 31 7985590  
**Türkei** Telefon: +90 216 5934151  
**Ukraine** Telefon: +380 44 4637979  
**Ungarn** Telefon: +36 76 500810  
**Weißrussland** Telefon: +375 17 3121168

Sprechen Sie mit Ihrem Fachbetrieb: